







TARIFA 2023

**ACCYSA**



# Nuestros productos

ACOMETIDAS DE PARED _____	5	
TOMA DE MUESTRAS Y ANÁLISIS DE AGUA _____	19	
ACOMETIDAS DE SUELO _____	21	
REGISTROS _____	26	
BOCA DE RIEGO _____	30	
FITTINGS - ACCESORIOS LATON _____	47	



# ALOJAMIENTO DE CONTADORES EN PARED

## CON MONTAJE INTERIOR EN COMPOSITE



**COFRE DE POLIESTER - 25X35 - CON MONTAJE INTERIOR EN COMPOSITE**



-  Sistema Antifraude
-  Sistema Antirretorno
-  Marcado Logo Personalizable

- ⦿ Cofre con montaje para contador de DN13, DN15 o DN20
- ⦿ Válvula de entrada de paso angular de bola en composite. Fabricada según UNE-EN19804
  - Con sistema antifraude
  - Con racor para contador
- ⦿ Válvula de salida de paso angular de bola en composite. Fabricada según UNE-EN19804
  - Con antirretorno
  - Con purga incorporada
- ⦿ Soporte de sujeción del montaje contador fabricado en acero inox. AISI3014
- ⦿ Montaje de cierre mediante pestillo de acero inoxidable y eje de latón formato Allen.
  - Otras opciones disponibles: Triangular, Cuadrado, JIS



	CÓDIGO	MEDIDA CONTADOR	CONEXIÓN TUBERIA	ANTIFRAUDE ANTIRRETORNO	ASLAMIENTO	PRECIO UNITARIO	FICHA TECNICA
<b>Conexión Rosca 3/4"</b>	ACM-PO19C	3/4" – 3/4"	Rosca 3/4"	Si / Si	No	<b>111,08 €</b>	
	ACM-PO20C	7/8" – 3/4"	Rosca 3/4"	Si / Si	No	<b>111,08 €</b>	
	ACM-PO21C	1" – 1"	Rosca 3/4"	Si / Si	No	<b>111,08 €</b>	
	ACM-PO19PC	3/4" – 3/4"	Rosca 3/4"	Si / Si	Puerta	<b>119,24 €</b>	
	ACM-PO20PC	7/8" – 3/4"	Rosca 3/4"	Si / Si	Puerta	<b>119,24 €</b>	
	ACM-PO21PC	1" – 1"	Rosca 3/4"	Si / Si	Puerta	<b>119,24 €</b>	
	ACM-PO19TC	3/4" – 3/4"	Rosca 3/4"	Si / Si	Total	<b>123,64 €</b>	
	ACM-PO20TC	7/8" – 3/4"	Rosca 3/4"	Si / Si	Total	<b>123,64 €</b>	
	ACM-PO21TC	1" – 1"	Rosca 3/4"	Si / Si	Total	<b>123,64 €</b>	

- ⦿ Contador opcional (no incluido)

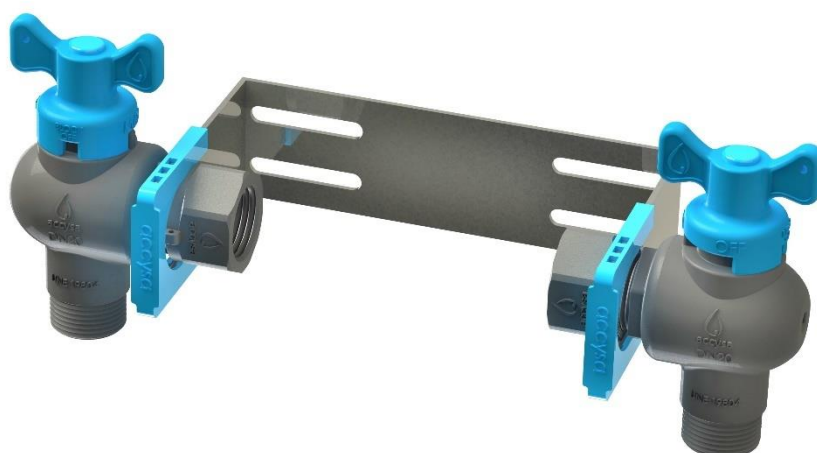

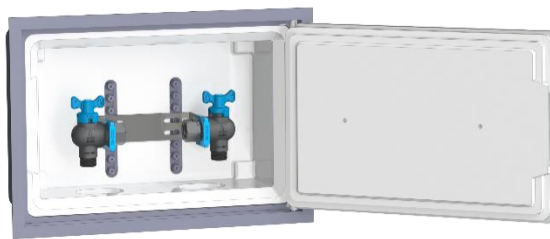
**COFRE DE POLIESTER - 30X45 - CON MONTAJE INTERIOR EN COMPOSITE**

-  Sistema Antifraude
-  Sistema Antirretorno
-  Mercado Logo Personalizable

- ☰ Cofre con montaje para contador de DN13, DN15 o DN20
- ☰ Válvula de entrada de paso angular de bola en composite. Fabricada según UNE-EN19804
  - Con sistema antifraude
  - Con racor para contador
- ☰ Válvula de salida de paso angular de bola en composite. Fabricada según UNE-EN19804
  - Con antirretorno
  - Con purga incorporada
- ☰ Soporte de sujeción del montaje contador fabricado en acero inox. AISI3014
- ☰ Montaje de cierre mediante pestillo de acero inoxidable y eje de latón formato Allen.
  - Otras opciones disponibles: Triangular, Cuadrado, JIS



	CÓDIGO	MEDIDA CONTADOR	CONEXIÓN TUBERÍA	ANTIFRAUDE ANTIRRETORNO	AISLAMIENTO	PRECIO UNITARIO	FICHA TECNICA
<b>Conexión Rosca 3/4"</b>	ACM019C	3/4" – 3/4"	Rosca 3/4"	Si / Si	No	<b>113,90 €</b>	
	ACM020C	7/8" – 3/4"	Rosca 3/4"	Si / Si	No	<b>113,90 €</b>	
	ACM021C	1" – 1"	Rosca 3/4"	Si / Si	No	<b>113,90 €</b>	
	ACM019PC	3/4" – 3/4"	Rosca 3/4"	Si / Si	Puerta	<b>115,30 €</b>	
	ACM020PC	7/8" – 3/4"	Rosca 3/4"	Si / Si	Puerta	<b>115,30 €</b>	
	ACM021PC	1" – 1"	Rosca 3/4"	Si / Si	Puerta	<b>115,30 €</b>	
	ACM019TC	3/4" – 3/4"	Rosca 3/4"	Si / Si	Total	<b>133,70 €</b>	
	ACM020TC	7/8" – 3/4"	Rosca 3/4"	Si / Si	Total	<b>133,70 €</b>	
	ACM021TC	1" – 1"	Rosca 3/4"	Si / Si	Total	<b>133,70 €</b>	

- ☰ Contador opcional (no incluido)

**COFRE DE POLIESTER - 30X45 - CON MONTAJE INTERIOR EN COMPOSITE– PARA DOS CONTADORES**



- Sistema Antifraude
- Sistema Antirretorno
- Mercado Logo Personalizable

- 💧 Cofre con montaje para dos contadores de DN13, DN15 o DN20
- 💧 Válvulas de entrada de paso recto de bola en composite. Fabricada según UNE-EN19804
  - Con sistema antifraude
  - Con racor para contador
- 💧 Válvulas de salida de paso recto de bola en composite. Fabricada según UNE-EN19804
  - Con antirretorno
  - Con purga incorporada
- 💧 Colector de acero galvanizado con salida roscada 1 ¼"
- 💧 Montaje de cierre mediante pestillo de acero inoxidable y eje de latón formato Allen.
  - Otras opciones disponibles: Triangular, Cuadrado, JIS



	CÓDIGO	MEDIDA CONTADOR	CONEXIÓN COLECTOR	CONEXIÓN TUBERIA	ANTIFRAUDE ANTIRRETORNO	AISLANTE	PRECIO UNITARIO	FICHA TECNICA
<b>Conexión Rosca ¾"</b>	ACM039C	¾" – ¾"	Rosca M 1 ¼"	Rosca ¾"	Si / Si	No	<b>268,12 €</b>	
	ACM040C	7/8" – ¾"	Rosca M 1 ¼"	Rosca ¾"	Si / Si	No	<b>268,12 €</b>	
	ACM041C	1" – 1"	Rosca M 1 ¼"	Rosca ¾"	Si / Si	No	<b>268,12 €</b>	
	ACM039PC	¾" – ¾"	Rosca M 1 ¼"	Rosca ¾"	Si / Si	Puerta	<b>275,38 €</b>	
	ACM040PC	7/8" – ¾"	Rosca M 1 ¼"	Rosca ¾"	Si / Si	Puerta	<b>275,38 €</b>	
	ACM041PC	1" – 1"	Rosca M 1 ¼"	Rosca ¾"	Si / Si	Puerta	<b>275,38 €</b>	

- 💧 Contador opcional (no incluido)

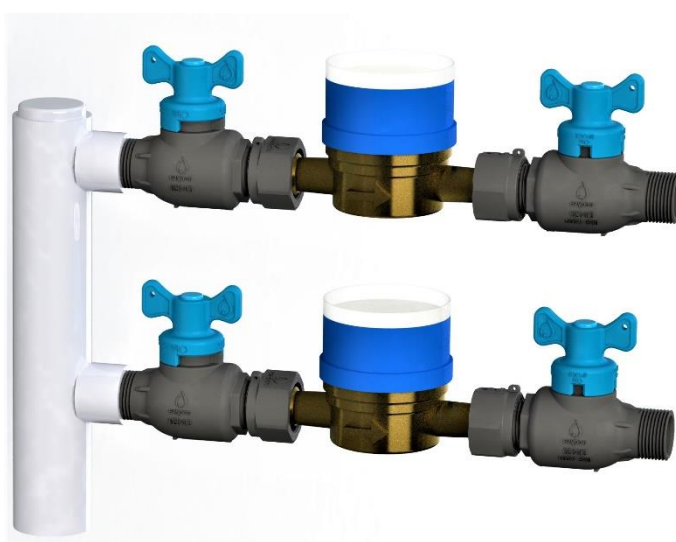

# ALOJAMIENTO DE CONTADORES EN PARED



## COFRE DE POLIÉSTER CON FIBRA DE VIDRIO - VACÍO

 **Marcado Logo Personalizable**

- 🔗 Armario de poliéster reforzado con fibra de vidrio
- 🔗 Puerta suministrada con pictograma de GRIFO
- 🔗 Marcado de logo personalizado bajo demanda
- 🔗 Aislamiento térmico de poliestireno expandido, en puerta o total

CÓDIGO	MEDIDAS	CIERRE	AISLAMIENTO	PRECIO UNITARIO	FICHA TECNICA
APG2535	250x350	Allen	-	44,70 €	
APG2536	250x350	Triangular	-	44,70 €	
APG2537	250x350	Cuadrado	-	44,70 €	
APG2538	250x350	JIS	-	91,30 €	
APG2535P	250x350	Allen	PUERTA	52,88 €	
APG2536P	250x350	Triangular	PUERTA	52,88 €	
APG2537P	250x350	Cuadrado	PUERTA	52,88 €	
APG2538P	250x350	JIS	PUERTA	102,04 €	
APG2535T	250x350	Allen	TOTAL	58,12 €	
APG2536T	250x350	Triangular	TOTAL	58,12 €	
APG2537T	250x350	Cuadrado	TOTAL	58,12 €	
APG2538T	250x350	JIS	TOTAL	106,57 €	

CÓDIGO	MEDIDAS	CIERRE	AISLAMIENTO	PRECIO UNITARIO	FICHA TECNICA
APG3045	300x450	Allen	-	49,45 €	
APG3046	300x450	Triangular	-	49,45 €	
APG3047	300x450	Cuadrado	-	49,45 €	
APG3048	300x450	JIS	-	93,90 €	
APG3045P	300x450	Allen	PUERTA	57,05 €	
APG3046P	300x450	Triangular	PUERTA	57,05 €	
APG3047P	300x450	Cuadrado	PUERTA	57,05 €	
APG3049P	300x450	JIS	PUERTA	106,86 €	
APG3045T	300x450	Allen	TOTAL	65,01 €	
APG3046T	300x450	Triangular	TOTAL	65,01 €	
APG3047T	300x450	Cuadrado	TOTAL	65,01 €	
APG3048T	300x450	JIS	TOTAL	116,95 €	
APG3045V	300x450 (VENTANA)	Allen	-	61,40 €	
APG3046V	300x450 (VENTANA)	Triangular	-	61,40 €	

CÓDIGO	MEDIDAS	PUERTA	CIERRE	PRECIO UNITARIO	FICHA TECNICA
APG5353	530x530	1	Triangular	100,17 €	
APG5370	530x700	1	Triangular	137,14 €	
APG5370AM	530x700	1	Cuadrado	137,14 €	
APG500100AM	500x100	2	Cuadrado	537,95 €	
APG750125AM	750x1250	2	Cuadrado	703,70 €	





**COFRE DE POLIESTER - 25X35 - CON MONTAJE INTERIOR**

- ☒ Cofre con montaje para contador de DN13, DN15 o DN20
- ☒ Válvula de entrada de paso angular de bola en latón CW617N. Fabricada según UNE-EN19804
  - Con sistema antifraude
  - Con racor para contador
- ☒ Válvula de salida de paso angular de bola en latón CW617N. Fabricada según UNE-EN19804
  - Con antirretorno
  - Con purga incorporada
- ☒ Soporte de sujeción del montaje contador fabricado en acero inox. AISI3014
- ☒ Montaje de cierre mediante pestillo de acero inoxidable y eje de latón formato Allen.
  - Otras opciones disponibles: Triangular, Cuadrado, JIS

	CÓDIGO	MEDIDA CONTADOR	CONEXIÓN TUBERIA	ANTIFRAUDE ANTIRRETORNO	AISLAMIENTO	PRECIO UNITARIO	FICHA TECNICA
Conexión Rosca 3/4"	ACM-P019	3/4" – 3/4"	Rosca 3/4"	Si / Si	No	112,40€	
	ACM-P020	7/8" – 3/4"	Rosca 3/4"	Si / Si	No	112,40€	
	ACM-P021	1" – 1"	Rosca 3/4"	Si / Si	No	112,40€	
	ACM-P019P	3/4" – 3/4"	Rosca 3/4"	Si / Si	Puerta	119,85€	
	ACM-P020P	7/8" – 3/4"	Rosca 3/4"	Si / Si	Puerta	119,85€	
	ACM-P021P	1" – 1"	Rosca 3/4"	Si / Si	Puerta	119,85€	
	ACM-P019T	3/4" – 3/4"	Rosca 3/4"	Si / Si	Total	125,30€	
	ACM-P020T	7/8" – 3/4"	Rosca 3/4"	Si / Si	Total	125,30€	
	ACM-P021T	1" – 1"	Rosca 3/4"	Si / Si	Total	125,30€	
Conexión PE-25	ACM-P007	3/4" – 3/4"	PE-25	Si / Si	No	116,85€	
	ACM-P009	7/8" – 3/4"	PE-25	Si / Si	No	116,85€	
	ACM-P011	1" – 1"	PE-25	Si / Si	No	116,85€	
	ACM-P007P	3/4" – 3/4"	PE-25	Si / Si	Puerta	124,38€	
	ACM-P009P	7/8" – 3/4"	PE-25	Si / Si	Puerta	124,38€	
	ACM-P011P	1" – 1"	PE-25	Si / Si	Puerta	124,38€	
	ACM-P007T	3/4" – 3/4"	PE-25	Si / Si	Total	129,64€	
	ACM-P009T	7/8" – 3/4"	PE-25	Si / Si	Total	129,64€	
	ACM-P011T	1" – 1"	PE-25	Si / Si	Total	129,64€	
Conexión PE-32	ACM-P008	3/4" – 3/4"	PE-32	Si / Si	No	123,65€	
	ACM-P010	7/8" – 3/4"	PE-32	Si / Si	No	123,65€	
	ACM-P012	1" – 1"	PE-32	Si / Si	No	123,65€	
	ACM-P008P	3/4" – 3/4"	PE-32	Si / Si	Puerta	131,37€	
	ACM-P010P	7/8" – 3/4"	PE-32	Si / Si	Puerta	131,37€	
	ACM-P012P	1" – 1"	PE-32	Si / Si	Puerta	131,37€	
	ACM-P008T	3/4" – 3/4"	PE-32	Si / Si	Total	136,62€	
	ACM-P010T	7/8" – 3/4"	PE-32	Si / Si	Total	136,62€	
	ACM-P012T	1" – 1"	PE-32	Si / Si	Total	136,62€	

- ☒ Contador opcional (no incluido)

## COFRE DE POLIESTER - 30X45 - CON MONTAJE INTERIOR



- 🔗 Cofre con montaje para contador de DN13, DN15 o DN20
- 🔗 Válvula de entrada de paso angular de bola en latón CW617N. Fabricada según UNE-EN19804
  - Con sistema antifraude
  - Con racor para contador
- 🔗 Válvula de salida de paso angular de bola en latón CW617N. Fabricada según UNE-EN19804
  - Con antirretorno
  - Con purga incorporada
- 🔗 Soporte de sujeción del montaje contador fabricado en acero inox. AISI3014
- 🔗 Montaje de cierre mediante pestillo de acero inoxidable y eje de latón formato Allen.
  - Otras opciones disponibles: Triangular, Cuadrado, JIS

	CÓDIGO	MEDIDA CONTADOR	CONEXIÓN TUBERIA	ANTIFRAUDE ANTIRRETORNO	AISLAMIENTO	PRECIO UNITARIO	FICHA TECNICA
Conexión Rosca 3/4"	ACM019	3/4" – 3/4"	Rosca 3/4"	Si / Si	No	117,80 €	
	ACM020	7/8" – 3/4"	Rosca 3/4"	Si / Si	No	117,80 €	
	ACM021	1" – 1"	Rosca 3/4"	Si / Si	No	117,80 €	
	ACM019P	3/4" – 3/4"	Rosca 3/4"	Si / Si	Puerta	123,20 €	
	ACM020P	7/8" – 3/4"	Rosca 3/4"	Si / Si	Puerta	123,20 €	
	ACM021P	1" – 1"	Rosca 3/4"	Si / Si	Puerta	123,20 €	
	ACM019T	3/4" – 3/4"	Rosca 3/4"	Si / Si	Total	132,56 €	
	ACM020T	7/8" – 3/4"	Rosca 3/4"	Si / Si	Total	132,56 €	
	ACM021T	1" – 1"	Rosca 3/4"	Si / Si	Total	132,56 €	
Conexión PE-25	ACM007	3/4" – 3/4"	PE-25	Si / Si	No	124,75 €	
	ACM009	7/8" – 3/4"	PE-25	Si / Si	No	124,75 €	
	ACM011	1" – 1"	PE-25	Si / Si	No	124,75 €	
	ACM007P	3/4" – 3/4"	PE-25	Si / Si	Puerta	130,25 €	
	ACM009P	7/8" – 3/4"	PE-25	Si / Si	Puerta	130,25 €	
	ACM011P	1" – 1"	PE-25	Si / Si	Puerta	130,25 €	
	ACM007T	3/4" – 3/4"	PE-25	Si / Si	Total	139,67 €	
	ACM009T	7/8" – 3/4"	PE-25	Si / Si	Total	139,67 €	
	ACM011T	1" – 1"	PE-25	Si / Si	Total	139,67 €	
Conexión PE-32	ACM008	3/4" – 3/4"	PE-32	Si / Si	No	131,95 €	
	ACM010	7/8" – 3/4"	PE-32	Si / Si	No	131,95 €	
	ACM012	1" – 1"	PE-32	Si / Si	No	131,95 €	
	ACM008P	3/4" – 3/4"	PE-32	Si / Si	Puerta	137,40 €	
	ACM010P	7/8" – 3/4"	PE-32	Si / Si	Puerta	137,40 €	
	ACM012P	1" – 1"	PE-32	Si / Si	Puerta	137,40 €	
	ACM008T	3/4" – 3/4"	PE-32	Si / Si	Total	147,08 €	
	ACM010T	7/8" – 3/4"	PE-32	Si / Si	Total	147,08 €	
	ACM012T	1" – 1"	PE-32	Si / Si	Total	147,08 €	



- 🔗 Contador opcional (no incluido)

## COFRE DE POLIESTER - 30X45 - CON MONTAJE INTERIOR – PARA DOS CONTADORES



- ⦿ Cofre con montaje para dos contadores de DN13, DN15 o DN20
- ⦿ Válvulas de entrada de paso recto de bola en latón CW617N. Fabricada según UNE-EN19804
  - Con sistema antifraude
  - Con racor para contador
- ⦿ Válvulas de salida de paso recto de bola en latón CW617N. Fabricada según UNE-EN19804
  - Con antirretorno
  - Con purga incorporada
- ⦿ Colector de acero galvanizado con salida roscada 1 ¼"
- ⦿ Montaje de cierre mediante pestillo de acero inoxidable y eje de latón formato Allen.
  - Otras opciones disponibles: Triangular, Cuadrado, JIS

	CÓDIGO	MEDIDA CONTADOR	CONEXIÓN COLECTOR	CONEXIÓN TUBERIA	ANTIFRAUDE ANTIRRETORNO	ASLANTE	PRECIO UNITARIO	FICHA TECNICA
Conexión Rosca ¾"	ACM039	¾" – ¾"	Rosca M 1 ¼"	Rosca ¾"	Si / Si	No	263,46 €	
	ACM040	7/8" – ¾"	Rosca M 1 ¼"	Rosca ¾"	Si / Si	No	263,46 €	
	ACM041	1" – 1"	Rosca M 1 ¼"	Rosca ¾"	Si / Si	No	263,46 €	
	ACM039P	¾" – ¾"	Rosca M 1 ¼"	Rosca ¾"	Si / Si	Puerta	269,67 €	
	ACM040P	7/8" – ¾"	Rosca M 1 ¼"	Rosca ¾"	Si / Si	Puerta	269,67 €	
	ACM041P	1" – 1"	Rosca M 1 ¼"	Rosca ¾"	Si / Si	Puerta	269,67 €	
Conexión PE-25	ACM013	¾" – ¾"	Rosca M 1 ¼"	PE-25	Si / Si	No	280,72 €	
	ACM015	7/8" – ¾"	Rosca M 1 ¼"	PE-25	Si / Si	No	280,72 €	
	ACM017	1" – 1"	Rosca M 1 ¼"	PE-25	Si / Si	No	280,72 €	
	ACM013P	¾" – ¾"	Rosca M 1 ¼"	PE-25	Si / Si	Puerta	287,39 €	
	ACM015P	7/8" – ¾"	Rosca M 1 ¼"	PE-25	Si / Si	Puerta	287,39 €	
	ACM017P	1" – 1"	Rosca M 1 ¼"	PE-25	Si / Si	Puerta	287,39 €	
Conexión PE-32	ACM014	¾" – ¾"	Rosca M 1 ¼"	PE-32	Si / Si	No	298,54 €	
	ACM016	7/8" – ¾"	Rosca M 1 ¼"	PE-32	Si / Si	No	298,54 €	
	ACM018	1" – 1"	Rosca M 1 ¼"	PE-32	Si / Si	No	298,54 €	
	ACM014P	¾" – ¾"	Rosca M 1 ¼"	PE-32	Si / Si	Puerta	304,98 €	
	ACM016P	7/8" – ¾"	Rosca M 1 ¼"	PE-32	Si / Si	Puerta	304,98 €	
	ACM018P	1" – 1"	Rosca M 1 ¼"	PE-32	Si / Si	Puerta	304,98 €	

- ⦿ Contador opcional (no incluido)

## PUERTAS DE POLIÉSTER CON FIBRA DE VIDRIO



LOGO Marcado Logo Personalizable

- 🔹 Puerta de poliéster reforzada con fibra de vidrio
- 🔹 Puerta suministrada con pictograma de GRIFO
- 🔹 Marcado de logo personalizado bajo demanda
- 🔹 Aislamiento térmico de poliestireno expandido en puerta opcional

CÓDIGO	MEDIDAS	CIERRE	AISLAMIENTO	UNIDADES CAJA	PRECIO UNITARIO	FICHA TECNICA
PGP2535	250x350	Allen	-	10	32,90 €	
PGP2536	250x350	Triangular	-	10	32,90 €	
PGP2537	250x350	Cuadrado	-	10	32,90 €	
PGP2538	250x350	JIS	-	10	63,50 €	
PGP2535A	250x350	Allen	SI	6	41,23 €	
PGP2536A	250x350	Triangular	SI	6	41,23 €	
PGP2537A	250x350	Cuadrado	SI	6	41,23 €	
PGP2538A	250x350	JIS	SI	6	70,06 €	

CÓDIGO	MEDIDAS	CIERRE	AISLAMIENTO	UNIDADES CAJA	PRECIO UNITARIO	FICHA TECNICA
PGP3045	300x450	Allen	-	10	34,85 €	
PGP3046	300x450	Triangular	-	10	34,85 €	
PGP3047	300x450	Cuadrado	-	10	34,85 €	
PGP3048	300x450	JIS	-	10	66,80 €	
PGP3045A	300x450	Allen	SI	6	42,30 €	
PGP3046A	300x450	Triangular	SI	6	42,30 €	
PGP3047A	300x450	Cuadrado	SI	6	42,30 €	
PGP3048A	300x450	JIS	SI	6	71,10 €	
PGP3045V	300x450 (VENTANA)	Allen	-	10	48,50 €	
PGP3046V	300x450 (VENTANA)	Triangular	-	10	48,50 €	

## RECAMBIO CIERRE PUERTAS Y COFRES DE FIBRA DE VIDRIO









- 🔹 Cierre en latón y acero inoxidable para puerta de poliéster

CÓDIGO	CIERRE	PRECIO UNITARIO
CIE-FIB-A	Allen	3,75 €
CIE-FIB-T7	Triangular 7mm	3,75 €
CIE-FIB-T9	Triangular 9mm	3,75 €
CIE-FIB-C	Cuadrado	3,75 €

## PUERTAS DE CONTADOR METÁLICAS



-  **Marcado Logo Personalizable**
-  **Diseño estético Bisagras interiores**

-  Puerta de contador metálicas fabricadas en chapa de acero galvanizado con acabado en pintura de poliéster gofrado 70-100 micras de espesor
-  Pictograma GRIFO indicativo de agua potable
-  Diseño estético con bisagras interiores, sin soldaduras visibles y puerta extraíble
-  Rotulaciones especiales y marcado de logo personalizado bajo demanda



CÓDIGO	MEDIDAS ALTO x ANCHO	CIERRE	UNIDADES CAJA	PRECIO UNITARIO	FICHA TECNICA
PCH2535G	250x350	Allen	10	56,46 €	
PCH2536G	250x350	Triangular	10	56,46 €	
PCH2537G	250x350	Cuadrado	10	56,46 €	
PCH2538G	250x350	JIS	10	79,16 €	
PCH3045G	300x450	Allen	10	61,68 €	
PCH3046G	300x450	Triangular	10	61,68 €	
PCH3047G	300x450	Cuadrado	10	61,68 €	
PCH3048G	300x450	JIS	10	91,36 €	
PCH4040G	400x400	Allen	1	72,18 €	
PCH4041G	400x400	Triangular	1	72,18 €	
PCH4042G	400x400	Cuadrado	1	72,18 €	
PCH4043G	400x400	JIS	1	101,87 €	

## PUERTAS DE CONTADOR DE ALUMINIO



-  **Marcado Logo Personalizable**



-  Puerta y marco fabricadas en aluminio con pintura epoxi de máxima calidad
-  Cierre mediante pestillo de acero inoxidable accionado por eje de latón de cabeza Allen, triangular o cuadradillo

CÓDIGO	MEDIDAS ALTO x ANCHO	CIERRE	UNIDADES CAJA	PRECIO UNITARIO	FICHA TECNICA
PAP2535G	250x350	Allen	10	55,30 €	
PAP2536G	250x350	Triangular	10	55,30 €	
PAP2537G	250x350	Cuadrado	10	55,30 €	
PAP3045G	300x450	Allen	10	60,90 €	
PAP3046G	300x450	Triangular	10	60,90 €	
PAP3047G	300x450	Cuadrado	10	60,90 €	

## PUERTAS DE REGISTRO EN CHAPA DE ACERO



 Diseño estético  
Bisagras interiores

 Marcado Logo  
Personalizable

- 🔗 Puerta de registro metálica fabricadas en chapa de acero con acabado en pintura de poliéster gofrado 70-100 micras de espesor
- 🔗 Diseño estético con bisagras interiores, sin soldaduras visibles y puerta extraíble
- 🔗 Rejillas de ventilación
- 🔗 Rotulaciones especiales y marcado de logo personalizado bajo demanda

CÓDIGO	MEDIDAS ALTO x ANCHO	CIERRE	UNIDADES CAJA	PRECIO UNITARIO	FICHA TECNICA
PCH3030	300x300	Allen	1	70,61 €	
PCH3031	300x300	Triangular	1	70,61 €	
PCH3032	300x300	CFE	1	95,08 €	
PCH4030	400x300	Allen	1	71,24 €	
PCH4031	400x300	Triangular	1	71,24 €	
PCH4050	400x500	Allen	1	80,30 €	
PCH4051	400x500	Triangular	1	80,30 €	
PCH4052	400x500	CFE	1	104,76 €	
PCH5040	500x400	Allen	1	72,16 €	
PCH5041	500x400	Triangular	1	72,16 €	
PCH5042	500x400	CFE	1	99,13 €	
PCH5043	500x400	CGE	1	99,13 €	
PCH5060	500x600	Allen	1	80,32 €	
PCH5061	500x600	Triangular	1	80,32 €	
PCH5062	500x600	CFE	1	106,26 €	
PCH5063	500x600	CGE	1	106,26 €	
PCH6050	600x500	Allen	1	80,32 €	
PCH6051	600x500	Triangular	1	80,32 €	
PCH6052	600x500	CFE	1	106,26 €	
PCH6053	600x500	CGE	1	106,26 €	
PCH8080	800x800	Allen	1	174,82 €	
PCH8081	800x800	Triangular	1	174,82 €	
PCH8082	800x800	CFE	1	216,82 €	
PCH8083	800x800	CGE	1	216,82 €	
PCH9050	900x500	Allen	1	118,82 €	
PCH9051	900x500	Triangular	1	118,82 €	
PCH9052	900x500	CFE	1	147,92 €	
PCH9053	900x500	CGE	1	147,92 €	
PCH12050	1200x500	Allen	1	156,30 €	
PCH12051	1200x500	Triangular	1	156,30 €	
PCH12052	1200x500	CFE	1	186,45 €	
PCH12053	1200x500	CGE	1	186,45 €	

CÓDIGO	MEDIDAS	CIERRE	HOMOLOGACIÓN	PRECIO UNITARIO	FICHA TECNICA
PCH5064	500x600	<b>SGAB</b>	AGBAR	89,20 €	
PCH5094	500x900	<b>SGAB</b>	AGBAR	218,80 €	

## ARMARIO EN CHAPA DE ACERO



-  **Marcado Logo Personalizable**
-  **Diseño estético Bisagras interiores**
-  **Abertura para paso de tubo incluido**

- ⦿ Armario fabricado en chapa de acero con acabado en pintura de poliéster gofrado 70-100 micras de espesor
- ⦿ Diseño estético con bisagras interiores, sin soldaduras visibles y puerta extraíble
- ⦿ Agujeros inferiores incluidos para facilidad de paso de tuberías
- ⦿ Rejillas de ventilación
- ⦿ Rotulaciones especiales y marcado de logo personalizado bajo demanda
- ⦿ Opcional: Montaje interior para un contador, dos contadores o tres contadores

CÓDIGO	MEDIDAS ALTO x ANCHO	CIERRE	UNIDADES CAJA	PRECIO UNITARIO	FICHA TECNICA
ACH5040	500x400	Allen	1	182,50 €	
ACH5041	500x400	Triangular	1	182,50 €	
ACH5042	500x400	JIS CFE	1	208,10 €	
ACH5043	500x400	JIS CGE	1	208,10 €	
ACH5060	500x600	Allen	1	189,20 €	
ACH5061	500x600	Triangular	1	189,20 €	
ACH5063	500x600	JIC CFE	1	214,65 €	
ACH5064	500x600	JIS CGE	1	214,65 €	

CÓDIGO	MEDIDAS ALTO x ANCHO	CIERRE	UNIDADES CAJA	PRECIO UNITARIO	FICHA TECNICA
ACH5062	500x600	SGAB	1	218,24 €	

## RECAMBIO CIERRE PUERTAS Y ARMARIO DE CHAPA



- ⦿ Cierre cincado para puerta de chapa

CÓDIGO	CIERRE	PRECIO UNITARIO
CIE-CH-A	Allen	6,90 €
CIE-CH-T7	Triangular 7mm	6,90 €
CIE-CH-T9	Triangular 9mm	6,90 €
CIE-CH-C	Cuadrado	6,90 €
CIE-CH-SGAB	SGAB	15,00 €

## PUERTAS DE CONTADOR MODELO CANAL ISABEL II



- ☒ Puerta de contador metálicas fabricadas en chapa de acero galvanizado con acabado en pintura de poliéster RAL 9010.
- ☒ Cerradura tipo Resbalón y bisagras exteriores
- ☒ Modelos A1, A2, A3 con Aislamiento y placa de acero galvanizado de protección posterior.
- ☒ Logo Estándar: Canal de Isabel II
  - Otras rotulaciones especiales y marcado de logo personalizado bajo demanda



CÓDIGO	MEDIDAS MARCO ALTO x ANCHO	MEDIDAS PUERTA ALTO x ANCHO	AISLAMIENTO	Nº HOJAS	CIERRE	PRECIO UNITARIO	FICHA TECNICA
PCH-A1	460x460	370x370	Si	1	Cuadrado	114,90 €	
PCH-A2	610x680	520x590	Si	1	Cuadrado	141,61 €	
PCH-A3	850x850	770x385(X2)	Si	2	Cuadrado	357,00 €	
PCH10018-CYII	1090x1890	1000x900(X2)	No	2	Cuadrado	637,00 €	



## ARMARIO DE HORMIGÓN – SIN MONTAJE

- Armario fabricado con hormigón reforzado con fibra de vidrio, ofreciendo una gran resistencia al impacto.
- Base completamente abierta para fácil colocación de tubos de entrada y salida al contador u otros mecanismos



 Marcado Logo Personalizable  
 Hormigón de Alta resistencia

- Montaje de cierre mediante pestillo de acero inoxidable y eje de latón formato Allen.
  - Otras opciones disponibles: Triangular, Cuadrado, JIS

CÓDIGO	MEDIDAS PUERTA	MEDIDAS EXT. ARMARIO	ALOJAMIENTO	AISLAMIENTO	CIERRE	UNIDADES PALET	PRECIO	FICHA TECNICA
AHP2535	250 x 350	750x440x220	Puerta	-	Allen	8	140,60 €	
AHP2535A	250 x 350	750x440x220	Puerta	Puerta	Allen	8	143,80 €	
AHCP2535	250 x 350	750x440x220	Cofre	-	Allen	8	149,80 €	
AHCP2535A	250 x 350	750x440x220	Cofre	Puerta	Allen	8	155,95 €	
AHCP2535T	250 x 350	750x440x220	Cofre	Completo	Allen	8	162,85 €	
AHP3045	300 x 450	750x560x220	Puerta	-	Allen	8	150,90 €	
AHP3045A	300 x 450	750x560x220	Puerta	Puerta	Allen	8	153,90 €	
AHCP3045	300 x 450	750x560x220	Cofre	-	Allen	8	183,90 €	
AHCP3045A	300 x 450	750x560x220	Cofre	Puerta	Allen	8	190,74 €	
AHCP3045T	300 x 450	750x560x220	Cofre	Completo	Allen	8	199,10 €	



 Marcado Logo Personalizable  
 Hormigón de Alta resistencia  
 Diseño estético Bisagras interiores

- Puerta de acero con acabado en pintura gofrada, bisagras interiores y soldaduras ocultas
- Marcado de logo personalizado bajo demanda
- Montaje de cierre mediante pestillo de acero inoxidable y eje de latón formato Allen.
  - Otras opciones disponibles: Triangular, Cuadrado, JIS

CÓDIGO	MEDIDAS PUERTA	MEDIDAS EXT. ARMARIO	ALOJAMIENTO	CIERRE	UNIDADES PALET	PRECIO	FICHA TECNICA
AHP4040	400 x 400	750x510x260	Puerta Chapa	Allen	6	197,40 €	
AHP5060	500 x 600	850x680x330	Puerta Chapa	Allen	3	246,30 €	
AHP5064	500 x 600	850x680x330	Puerta Chapa	<b>SGAB</b>	3	291,00 €	

**ARMARIO DE HORMIGÓN - CON MONTAJE INTERIOR – EN COFRE 25X35**

- 🔗 Armario fabricado con hormigón reforzado con fibra de vidrio, ofreciendo una gran resistencia al impacto.
- 🔗 Base completamente abierta para fácil colocación de tubos de entrada y salida al contador u otros mecanismos
- 🔗 Cofre de 25x35 preparado para entrada y salida de tuberías y con montaje para contador de DN13, DN15 o DN20
- 🔗 Válvula de entrada de paso angular de bola en latón CW617N. Fabricada según UNE-EN19804
  - Con sistema antifraude y racor para contador
- 🔗 Válvula de salida de paso angular de bola en latón CW617N. Fabricada según UNE-EN19804
  - Con antirretorno y con purga incorporada
- 🔗 Soporte de sujeción del montaje contador fabricado en acero inox. AISI3014
- 🔗 Montaje de cierre mediante pestillo de acero inoxidable y eje de latón formato Allen.
  - Otras opciones disponibles: Triangular, Cuadrado, JIS

	CÓDIGO	MEDIDA CONTADOR	CONEXIÓN TUBERIA	ANTIFRAUDE ANTIRRETORNO	AISLAMIENTO	PRECIO UNITARIO	FICHA TECNICA
<b>Conexión Rosca 3/4"</b>	AHPM-P019	3/4" – 3/4"	Rosca 3/4"	Si / Si	No	226,33 €	
	AHPM-P020	7/8" – 3/4"	Rosca 3/4"	Si / Si	No	226,33 €	
	AHPM-P021	1" – 1"	Rosca 3/4"	Si / Si	No	227,61 €	
	AHPM-P019P	3/4" – 3/4"	Rosca 3/4"	Si / Si	Puerta	232,21 €	
	AHPM-P020P	7/8" – 3/4"	Rosca 3/4"	Si / Si	Puerta	232,21 €	
	AHPM-P021P	1" – 1"	Rosca 3/4"	Si / Si	Puerta	255,75 €	
	AHPM-P019T	3/4" – 3/4"	Rosca 3/4"	Si / Si	Total	238,12 €	
	AHPM-P020T	7/8" – 3/4"	Rosca 3/4"	Si / Si	Total	238,12 €	
	AHPM-P021T	1" – 1"	Rosca 3/4"	Si / Si	Total	239,42 €	
<b>Conexión PE-25</b>	AHPM-P007	3/4" – 3/4"	PE-25	Si / Si	No	233,89 €	
	AHPM-P009	7/8" – 3/4"	PE-25	Si / Si	No	233,89 €	
	AHPM-P011	1" – 1"	PE-25	Si / Si	No	235,34 €	
	AHPM-P007P	3/4" – 3/4"	PE-25	Si / Si	Puerta	239,80 €	
	AHPM-P009P	7/8" – 3/4"	PE-25	Si / Si	Puerta	239,80 €	
	AHPM-P011P	1" – 1"	PE-25	Si / Si	Puerta	241,25 €	
	AHPM-P007T	3/4" – 3/4"	PE-25	Si / Si	Total	245,69 €	
	AHPM-P009T	7/8" – 3/4"	PE-25	Si / Si	Total	245,69 €	
	AHPM-P011T	1" – 1"	PE-25	Si / Si	Total	247,15 €	
<b>Conexión PE-32</b>	AHPM-P008	3/4" – 3/4"	PE-32	Si / Si	No	241,74 €	
	AHPM-P010	7/8" – 3/4"	PE-32	Si / Si	No	241,74 €	
	AHPM-P012	1" – 1"	PE-32	Si / Si	No	243,18 €	
	AHPM-P008P	3/4" – 3/4"	PE-32	Si / Si	Puerta	247,65 €	
	AHPM-P010P	7/8" – 3/4"	PE-32	Si / Si	Puerta	247,65 €	
	AHPM-P012P	1" – 1"	PE-32	Si / Si	Puerta	251,44 €	
	AHPM-P008T	3/4" – 3/4"	PE-32	Si / Si	Total	253,54 €	
	AHPM-P010T	7/8" – 3/4"	PE-32	Si / Si	Total	253,54 €	
	AHPM-P012T	1" – 1"	PE-32	Si / Si	Total	257,34 €	

- 🔗 Contador opcional (no incluido)

## ARMARIO DE HORMIGÓN - CON MONTAJE INTERIOR – EN COFRE 30X45



-  Sistema Antifraude
-  Sistema Antirretorno
-  Mercado Logo Personalizable
-  Hormigón de Alta resistencia

- ⦿ Armario fabricado con hormigón reforzado con fibra de vidrio, ofreciendo una gran resistencia al impacto.
- ⦿ Base completamente abierta para fácil colocación de tubos de entrada y salida al contador u otros mecanismos
- ⦿ Cofre de 30x45 preparado para entrada y salida de tuberías y con montaje para contador de DN13, DN15 o DN20
- ⦿ Válvula de entrada de paso angular de bola en latón CW617N. Fabricada según UNE-EN19804
  - Con sistema antifraude y racor para contador
- ⦿ Válvula de salida de paso angular de bola en latón CW617N. Fabricada según UNE-EN19804
  - Con antirretorno y con purga incorporada
- ⦿ Soporte de sujeción del montaje contador fabricado en acero inox. AISI3014
- ⦿ Montaje de cierre mediante pestillo de acero inoxidable y eje de latón formato Allen.
  - Otras opciones disponibles: Triangular, Cuadrado, JIS

	CÓDIGO	MEDIDA CONTADOR	CONEXIÓN TUBERÍA	ANTIFRAUDE ANTIRRETORNO	ASLAMIENTO	PRECIO UNITARIO	FICHA TECNICA
Conexión Rosca 3/4"	AHPM-019	3/4" – 3/4"	Rosca 3/4"	Si / Si	No	251,77 €	
	AHPM-020	7/8" – 3/4"	Rosca 3/4"	Si / Si	No	251,77 €	
	AHPM-021	1" – 1"	Rosca 3/4"	Si / Si	No	253,01 €	
	AHPM-019P	3/4" – 3/4"	Rosca 3/4"	Si / Si	Puerta	258,02 €	
	AHPM-020P	7/8" – 3/4"	Rosca 3/4"	Si / Si	Puerta	258,02 €	
	AHPM-021P	1" – 1"	Rosca 3/4"	Si / Si	Puerta	259,28 €	
	AHPM-019T	3/4" – 3/4"	Rosca 3/4"	Si / Si	Total	265,68 €	
	AHPM-020T	7/8" – 3/4"	Rosca 3/4"	Si / Si	Total	265,68 €	
	AHPM-021T	1" – 1"	Rosca 3/4"	Si / Si	Total	266,94 €	
Conexión PE-25	AHPM-007	3/4" – 3/4"	PE-25	Si / Si	No	259,12 €	
	AHPM-009	7/8" – 3/4"	PE-25	Si / Si	No	259,12 €	
	AHPM-011	1" – 1"	PE-25	Si / Si	No	260,52 €	
	AHPM-007P	3/4" – 3/4"	PE-25	Si / Si	Puerta	265,37 €	
	AHPM-009P	7/8" – 3/4"	PE-25	Si / Si	Puerta	265,37 €	
	AHPM-011P	1" – 1"	PE-25	Si / Si	Puerta	266,79 €	
	AHPM-007T	3/4" – 3/4"	PE-25	Si / Si	Total	273,14 €	
	AHPM-009T	7/8" – 3/4"	PE-25	Si / Si	Total	273,14 €	
	AHPM-011T	1" – 1"	PE-25	Si / Si	Total	274,43 €	
Conexión PE-32	AHPM-008	3/4" – 3/4"	PE-32	Si / Si	No	266,74 €	
	AHPM-010	7/8" – 3/4"	PE-32	Si / Si	No	266,74 €	
	AHPM-012	1" – 1"	PE-32	Si / Si	No	268,14 €	
	AHPM-008P	3/4" – 3/4"	PE-32	Si / Si	Puerta	272,99 €	
	AHPM-010P	7/8" – 3/4"	PE-32	Si / Si	Puerta	272,99 €	
	AHPM-012P	1" – 1"	PE-32	Si / Si	Puerta	274,38 €	
	AHPM-008T	3/4" – 3/4"	PE-32	Si / Si	Total	280,64 €	
	AHPM-010T	7/8" – 3/4"	PE-32	Si / Si	Total	280,64 €	
	AHPM-012T	1" – 1"	PE-32	Si / Si	Total	282,05 €	

- ⦿ Contador opcional (no incluido)

# TOMA DE MUESTRAS Y ANÁLISIS DE AGUA

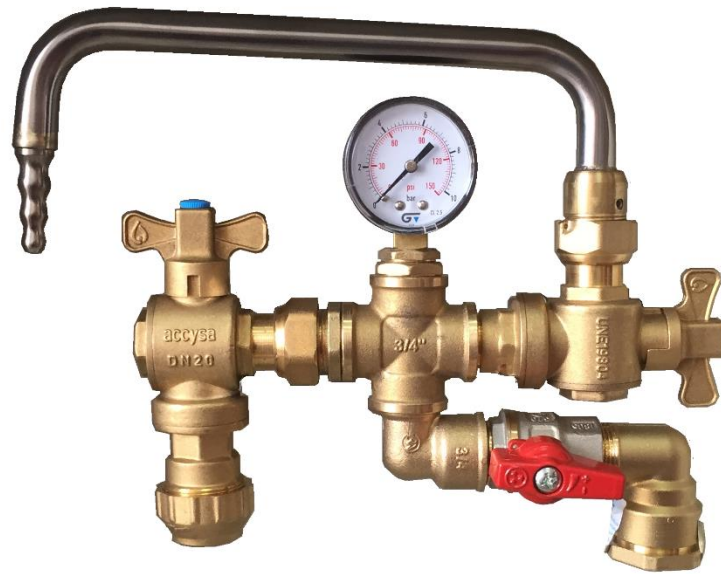

## TOMA DE MUESTRAS Y ANÁLISIS DE AGUA

- ⦿ Sistema preparado para la correcta toma de muestra y análisis del agua potable por parte de compañía de agua, inspección sanidad o medio ambiente.
- ⦿ Válvula de entrada angular DN20, antifraude. Manómetro indicador de presión.
- ⦿ Grifo en acero inoxidable AISI 304, que puede ser esterilizado por el método de flameado
- ⦿ Válvula de purga con grifo de latón pulido giratorio o conexión de PE-25, para acoplar cualquier elemento.

KIT  
SUELTO

CÓDIGO	ENTRADA	PURGA	ANTIFRAUDE	MANÓMETRO	PRECIO	FICHA TECNICA
KCM00AA	PE-25	GRIFO	Si	Incluido	283,25 €	
KCM00AAB	PE-25	PE-25	Si	Incluido	249,20 €	

KIT CON  
MONTAJE EN COFRE

- ⦿ Kit de análisis montado en cofre de poliéster
- ⦿ FRONTAL PUERTA: "Punto de muestreo". Otras rotulaciones bajo demanda.

CÓDIGO	ENTRADA	PURGA	ANTIFRAUDE	MANÓMETRO	MEDIDA COFRE	PRECIO	FICHA TECNICA
ACM00AA	PE-25	GRIFO	Si	Incluido	300 x 450 Allen	329,73 €	
ACM00AAB	PE-25	PE-25	Si	Incluido	300 x 450 Allen	291.95 €	

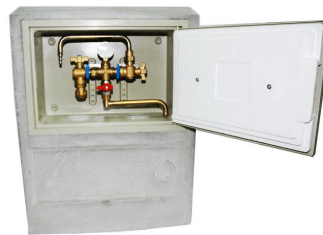
KIT CON  
MONTAJE EN ARMARIO DE HORMIGÓN

- ⦿ Kit de análisis montado en armario de hormigón de alta resistencia. Listo para conexión te tubería.
- ⦿ FRONTAL PUERTA: "Punto de muestreo". Otras rotulaciones bajo demanda.

CÓDIGO	ENTRADA	PURGA	ANTIFRAUDE	MANÓMETRO	MEDIDA COFRE	PRECIO	FICHA TECNICA
AHPCPM00AA	PE-25	GRIFO	Si	Incluido	300 x 450 Allen	487,70 €	
AHPCPM00AAB	PE-25	PE-25	Si	Incluido	300 x 450 Allen	471,40 €	

# ARQUETAS DE CONTADOR

## CON MONTAJE INTERIOR EN COMPOSITE



**ARQUETA HDPE – PARA CONTADOR [ DN13 - DN15 - DN20 ] – VÁLVULA ENTRADA**



- ⦿ Arqueta fabricada en HDPE reforzada con fibra de vidrio
- ⦿ Tapa fabricada en composite de alta resistencia según UNE-EN B-125
- ⦿ Aislamiento interno completo fabricado en poliestireno expandido
- ⦿ Conexiones a 3/4"
- ⦿ Válvula de entrada de paso recto de bola en composite. Fabricada según UNE-EN19804
- ⦿ Conjunto expansión en composite
- ⦿ Con sistema antifraude, válvula antirretorno, soporte y conjunto expansión para fácil instalación de cualquier contador – DN13 – DN15 – DN20

CÓDIGO	MEDIDAS	AISLAMIENTO	MEDIDA CONTADOR	CONEXIONES	PRECIO	FICHA TECNICA
RCF2519M1C	290 x 200 x 210	Si	13-15-20	RM 3/4" – RM 3/4"	<b>122,36 €</b>	

⦿ Contador opcional (no incluido)

**ARQUETA HDPE – PARA CONTADOR [ DN13 - DN15 - DN20 ] – VÁLVULA ENTRADA / SALIDA**

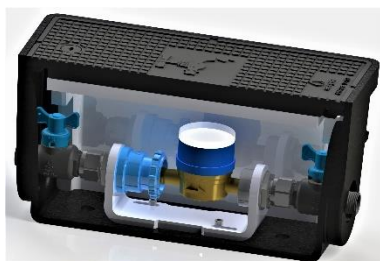

- ⦿ Arqueta fabricada en HDPE reforzada con fibra de vidrio
- ⦿ Tapa fabricada en composite de alta resistencia según UNE-EN B-125.
- ⦿ Aislamiento interno completo fabricado en poliestireno expandido
- ⦿ Conexiones a 3/4"
- ⦿ Válvula de entrada y válvula de salida de paso recto de bola en composite. Fabricada según UNE-EN19804
- ⦿ Conjunto expansión en composite
- ⦿ Con sistema antifraude, válvula antirretorno, soporte y conjunto expansión para fácil instalación de cualquier contador – DN13 – DN15 – DN20







CÓDIGO	MEDIDAS	AISLAMIENTO	MEDIDA CONTADOR	CONEXIONES	PRECIO	FICHA TECNICA
RCF4025S1C	400 x 215 x 220	Si	13-15-20	RH 3/4" – RH 3/4"	<b>162,40 €</b>	

⦿ Contador opcional (no incluido)

**ARQUETA HDPE – PARA CONTADOR [ DN13 - DN15 - DN20 ] – VIA RADIO**



-  Certificado para AGUA POTABLE
-  Sistema Antifraude
-  Sistema Antirretorno
-  Apta para Sistema VIA RADIO

-  Arqueta fabricada en HDPE reforzada con fibra de vidrio
-  Tapa fabricada en composite de alta resistencia según UNE-EN B-125
-  Aislamiento interno completo fabricado en poliestireno expandido
-  Conexiones a 3/4"
-  Válvula de entrada y válvula de salida de paso recto de bola en composite. Fabricada según UNE-EN19804
-  Conjunto expansión en composite
-  Con sistema antifraude, válvula antirretorno, soporte y conjunto expansión para fácil instalación de cualquier contador – DN13 – DN15 – DN20 + Sistema vía radio



CÓDIGO	MEDIDAS	AISLAMIENTO	MEDIDA CONTADOR	CONEXIONES	PRECIO	FICHA TECNICA
RCF4022S1C	400 x 215 x 285	Si	13-15-20	RH 3/4" – RH 3/4"	<b>192,36 €</b>	

-  Contador opcional (no incluido)



# ARQUETAS DE CONTADOR Y REGISTROS



ARQUETA HDPE – LLAVE DE CORTE



- 🔗 Arqueta fabricada en HDPE reforzada con fibra de vidrio con llave de corte antifraude
- 🔗 Tapa fabricada en composite de alta resistencia según UNE-EN B-125
- 🔗 Cierre fabricado en polietileno y pestillo en acero inox
- 🔗 Conexiones a 3/4" – 1" – PE25 – PE32
- 🔗 Válvula de entrada de paso recto de bola en latón CW617N. Fabricada según UNE-EN19804
  - Con sistema antifraude, conjunto expansión y soporte

CÓDIGO	ALTURA	LARGO	ANCHO	CONEXIONES	PRECIO	FICHA TECNICA
RCF1515	150	150	150	Vacía	29,70 €	
RCF1515S1	150	150	150	RM 3/4" – RM 3/4"	92,20 €	
RCF1515S	150	150	150	PE25 – PE25	102,80 €	
RCF1515S2	150	150	150	PE32 – PE32	114,50 €	
RCF1515S3	150	150	150	RM 1" – RM 1"	106,60 €	

ARQUETA HDPE – PARA CONTADOR [ DN13 - DN15 - DN20 ] – VÁLVULA ENTRADA



- 🔗 Arqueta fabricada en HDPE reforzada con fibra de vidrio
- 🔗 Tapa fabricada en composite de alta resistencia según UNE-EN B-125
- 🔗 Aislamiento interno completo fabricado en poliestireno expandido
- 🔗 Conexiones a 3/4" – 1" – PE25 – PE32
- 🔗 Válvula de entrada de paso recto de bola en latón CW617N. Fabricada según UNE-EN19804
- 🔗 Con sistema antifraude, válvula antirretorno, soporte y conjunto expansión para fácil instalación de cualquier contador – DN13 – DN15 – DN20

CÓDIGO	MEDIDAS	AISLAMIENTO	MEDIDA CONTADOR	CONEXIONES	PRECIO	FICHA TECNICA
RCF2519	290 x 200 x 210	Si	Vacía	Vacía	62,50 €	
RCF2519M1	290 x 200 x 210	Si	13-15-20	RM 3/4" – RM 3/4"	124,50 €	
RCF2519M2	290 x 200 x 210	Si	13-15-20	PE25 – PE25	133,20 €	
RCF2519M3	290 x 200 x 210	Si	13-15-20	PE32 – PE32	141,80 €	

- 🔗 Contador opcional (no incluido)

**ARQUETA HDPE – PARA CONTADOR [ DN13 - DN15 - DN20 ] – VÁLVULA ENTRADA / SALIDA**



-  Certificado para AGUA POTABLE
-  Sistema Antifraude
-  Sistema Antirretorno

- Arqueta fabricada en HDPE reforzada con fibra de vidrio
- Tapa fabricada en composite de alta resistencia según UNE-EN B-125.
- Aislamiento interno completo fabricado en poliestireno expandido
- Conexiones a ¾" – 1" – PE25 – PE32
- Válvula de entrada y válvula de salida de paso recto de bola en latón CW617N. Fabricada según UNE-EN19804
- Con sistema antifraude, válvula antirretorno, soporte y conjunto expansión para fácil instalación de cualquier contador – DN13 – DN15 – DN20

CÓDIGO	MEDIDAS	AISLAMIENTO	MEDIDA CONTADOR	CONEXIONES	PRECIO	FICHA TECNICA
RCF4021	400 x 215 x 220	Si	Vacía	Vacía	84,90 €	
RCF4025S1	400 x 215 x 220	Si	13-15-20	RH ¾" – RH ¾"	164,90 €	
RCF4025S	400 x 215 x 220	Si	13-15-20	PE25 – PE25	167,10 €	
RCF4032S	400 x 215 x 220	Si	13-15-20	PE32 – PE32	172,70 €	

Contador opcional (no incluido)

**ARQUETA HDPE – PARA CONTADOR [ DN13 - DN15 - DN20 ] – VIA RADIO**



-  Certificado para AGUA POTABLE
-  Sistema Antifraude
-  Sistema Antirretorno
-  Apta para Sistema VIA RADIO

- Arqueta fabricada en HDPE reforzada con fibra de vidrio
- Tapa fabricada en composite de alta resistencia según UNE-EN B-125
- Aislamiento interno completo fabricado en poliestireno expandido
- Conexiones a ¾" – 1" – PE25 – PE32
- Válvula de entrada y válvula de salida de paso recto de bola en latón CW617N. Fabricada según UNE-EN19804
- Con sistema antifraude, válvula antirretorno, soporte y conjunto expansión para fácil instalación de cualquier contador – DN13 – DN15 – DN20 + Sistema vía radio

CÓDIGO	MEDIDAS	AISLAMIENTO	MEDIDA CONTADOR	CONEXIONES	PRECIO	FICHA TECNICA
RCF4022	400 x 215 x 285	Si	Vacía	Vacía	112,16 €	
RCF4022S1	400 x 215 x 285	Si	13-15-20	RH ¾" – RH ¾"	185,54 €	
RCF4022S	400 x 215 x 285	Si	13-15-20	PE25 – PE25	195,18 €	
RCF4022S2	400 x 215 x 285	Si	13-15-20	PE32 – PE32	201,56 €	

Contador opcional (no incluido)

ARQUETA HDPE – PARA CONTADOR [ DN13 - DN15 - DN20 ] – VIA RADIO - VOLUMETRICO

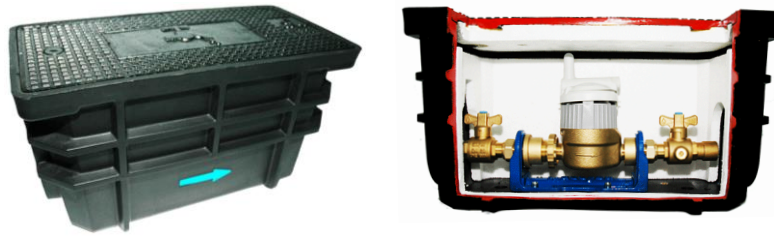

- Sistema Antifraude
- Sistema Antirretorno
- Apta para Sistema VIA RADIO
- Apta para Contadores Volumétricos
- Certificado para AGUA POTABLE

- Arqueta fabricada en HDPE reforzada con fibra de vidrio
- Tapa fabricada en composite de alta resistencia según UNE-EN B-125
- Aislamiento interno completo fabricado en poliestireno expandido
- Conexiones a 3/4" – 1" – PE25 – PE32
- Válvula de entrada y válvula de salida de paso recto de bola en latón CW617N. Fabricada según UNE-EN19804
- Con sistema antifraude, válvula antirretorno, soporte y conjunto expansión para fácil instalación de cualquier contador– DN13 – DN15 – DN20, Contadores volumétricos + Sistema vía radio

CÓDIGO	MEDIDAS	AISLAMIENTO	MEDIDA CONTADOR	CONEXIONES	PRECIO	FICHA TECNICA
RCF4824	480 x 255 x 260	Si	Vacía	Vacía	166,30 €	
RCF4824S1	480 x 255 x 260	Si	13-15-20	RH 3/4" – RH 3/4"	242,65 €	
RCF4824S	480 x 255 x 260	Si	13-15-20	PE25 – PE25	245,80 €	
RCF4824S2	480 x 255 x 260	Si	13-15-20	PE32 – PE32	251,80 €	
RCF4824S3	480 x 255 x 260	Si	13-15-20	RM 1" – RM 1"	245,50 €	
RCF4824C190	480 x 255 x 260	Si	20-190mm	RH 3/4" – R 3/4"	248,65 €	

Contador opcional (no incluido)

ARQUETA HDPE – PARA DOBLE CONTADOR [ DN13 – DN15 – DN20 ]



- Sistema Antifraude
- Sistema Antirretorno
- Apta para Sistema VIA RADIO
- Certificado para AGUA POTABLE

- Arqueta fabricada en HDPE reforzada con fibra de vidrio
- Tapa fabricada en composite de alta resistencia según UNE-EN B-125
- Aislamiento interno completo fabricado en poliestireno expandido
- Conexiones a 3/4" – PE25
- Válvula de entrada de paso recto de bola en latón CW617N. Fabricada según UNE-EN19804
- Con sistema antifraude, válvula antirretorno, soporte y conjunto expansión para fácil instalación de dos contadores de – DN13 – DN15 – DN20 + Sistema vía radio

CÓDIGO	MEDIDAS	AISLAMIENTO	MEDIDA CONTADOR	CONEXIONES	PRECIO	FICHA TECNICA
RCF4824D1	480 x 255 x 260	Si	13-15-20	RH 3/4" – RH 3/4"	357,33 €	
RCF4824D	480 x 255 x 260	Si	13-15-20	PE25 – PE25	363,15 €	
RCF4824D2	480 x 255 x 260	Si	13-15-20	PE32 – PE32	368,66 €	

Contador opcional (no incluido)

### ARQUETA HDPE – PARA CONTADOR [ DN25 – DN30 ]



 Certificado para AGUA POTABLE

 Sistema Antirretorno

- 🔗 Arqueta fabricada en HDPE reforzada con fibra de vidrio
- 🔗 Tapa fabricada en composite de alta resistencia según UNE-EN B-125
- 🔗 Aislamiento interno completo fabricado en poliestireno expandido
- 🔗 Conexiones a 1 ¼" – PE40
- 🔗 Válvula de entrada de cuadradillo 30x30 paso recto.
- 🔗 Con válvula antirretorno, soporte y conjunto expansión. Fácil instalación de cualquier contador – DN25–DN30

CÓDIGO	MEDIDAS	AISLAMIENTO	MEDIDA CONTADOR	CONEXIONES	PRECIO	FICHA TECNICA
RCF4824	480 x 255 x 260	Si	Vacía	Vacía	166,30 €	
RCF5422M1	480 x 255 x 260	Si	25-30	R 1 ¼" – R 1 ¼"	317,70 €	
RCF5422M2	480 x 255 x 260	Si	25-30	PE40 – PE40	337,70 €	

🔗 Contador opcional (no incluido)

### ARQUETA HDPE – PARA CONTADOR [ DN25 -DN30 - DN40 – DN50 ] – VIA RADIO

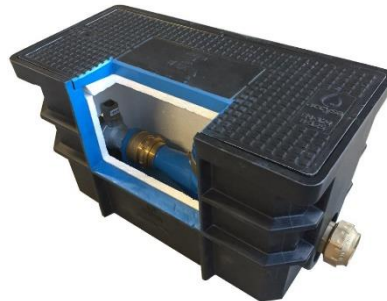

 Certificado para AGUA POTABLE

 Sistema Antirretorno

 Diseño ligero  
Cumple indicaciones INSHT

 Apta para Sistema VIA RADIO

- 🔗 Arqueta fabricada en HDPE reforzada con fibra de vidrio
- 🔗 Tapa fabricada en composite de alta resistencia según UNE-EN B-125
- 🔗 Aislamiento interno completo fabricado en poliestireno expandido
- 🔗 Diseño ligero siguiendo las recomendaciones del INSHT
- 🔗 Conexiones a 1 ½" – PE50 – 2" – PE50
- 🔗 Válvula de entrada de cuadradillo 30x30 paso recto
- 🔗 Con válvula antirretorno, soporte y conjunto expansión.
- 🔗 Fácil instalación de contador – DN25 – DN30 – DN40 – DN50 + Sistema vía radio





CÓDIGO	MEDIDAS	AISLAMIENTO	MEDIDA CONTADOR	ANTIRRETORNO	CONEXIONES	PRECIO	FICHA TECNICA
RCF5422	582 x 295 x 337	Si	Vacía	Vacía	Vacía	222,50 €	
RCF5422M1VR	582 x 295 x 337	Si	25-30	Si	R 1 ¼" – R 1 ¼"	360,90 €	
RCF5422M2VR	582 x 295 x 337	Si	25-30	Si	PE40 – PE40	389,40 €	
RCF5430M1	582 x 295 x 337	Si	40	Si	R 1 ½" – R 1 ½"	452,90 €	
RCF5430M2	582 x 295 x 337	Si	40	Si	PE50 – PE50	467,30 €	
RCF5430M4	582 x 295 x 337	Si	50	No	R 2" – R 2"	543,40 €	
RCF5430M5	582 x 295 x 337	Si	50	No	PE63 – PE63	634,90 €	

🔗 Contador opcional (no incluido)

### ARQUETA HDPE – BOCA DE RIEGO



-  **Sistema Antirretorno**
-  **Con válvula entrada**
- Con Conjunto expansión**

-  Arqueta con conjunto Boca de Riego DN40 fabricada en HDPE reforzada con fibra de vidrio CON:
  - Válvula de entrada de 1-3/4" con cuadradillo
  - Soporte con conjunto de expansión para fácil montaje, mantenimiento o desmontaje del contador de DN32 sin necesidad de desmontar accesorios o realizar obra
  - Válvula de retención
  - Válvula de apertura de 1-1/4 con volante y racor BCN45 o salida personalizada
-  Tapa fabricada en composite de alta resistencia según UNE-EN B-125
-  Aislamiento interno completo fabricado en poliestireno expandido
-  Diseño ligero siguiendo las recomendaciones del INSHT





CÓDIGO	MEDIDAS	VALVULA ENTRADA	CARRETE DE DESMONTAJE	MEDIDA CONTADOR	CONEXIONES	PRECIO	FICHA TECNICA
RCF5422-BCR-1	582 x 295 x 337	Si	Si	DN25/DN32	R.H. 1-3/4" - BCN45	422,60 €	
RCF5422-BCR-2	582 x 295 x 337	Si	Si	DN25/DN32	PE40 - BCN45	434,80 €	

-  Contador opcional (no incluido)

### ARQUETA HDPE – CONTADOR WOLTMANN DN50



-  **Sistema Antirretorno**
-  **Diseño ligero**
- Cumple indicaciones INSHT**
-  **Certificado para AGUA POTABLE**
-  **Fácil montaje del contador en el exterior, bajar y apriete por conjunto de expansión**

-  Arqueta con conjunto de expansión preparada para instalación de contador Woltmann DN50. Dispone de los accesorios correspondientes para garantizar el correcto suministro, montaje y desmontaje de contador:
  - Válvula de entrada de 2" con cuadradillo
  - Soporte con conjunto de expansión con brida adaptación para fácil montaje, mantenimiento o desmontaje del contador de DN50
-  Tapa fabricada en composite de alta resistencia según UNE-EN B-125
-  Aislamiento interno completo fabricado en poliestireno expandido
-  Diseño ligero siguiendo las recomendaciones del INSHT

CÓDIGO	MEDIDAS	VALVULA ENTRADA	CARRETE DE DESMONTAJE	MEDIDA CONTADOR	CONEXIONES	PRECIO	FICHA TECNICA
RCF5422-W1	582 x 295 x 337	Si	Si	WOLTMANN DN50	R.H. 2"	1.192,70 €	
RCF5422-W2	582 x 295 x 337	Si	Si	WOLTMANN DN50	PE63	1.289,30 €	

-  Contador opcional (no incluido)

## ARQUETA HDPE – HOMOLOGADA CANAL ISABEL II

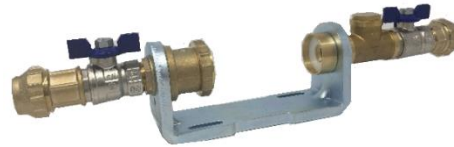

 Certificado para AGUA POTABLE

 Sistema Antirretorno

HOMOLOGADA  

- 🔗 Arqueta fabricada en HDPE reforzada con fibra de vidrio con tapa fabricada en fundición
  - Según UNE-EN124 B-125
- 🔗 Aislamiento interno completo fabricado en poliestireno expandido
- 🔗 Montaje
  - Fitting entrada y salida para conexión a tubería de PE-25
  - Válvula de esfera 3/4" de entrada y salida
  - Conjunto de expansión con soporte, apoyo de salida y retención para fácil montaje de contador
  - Te de comprobación

CÓDIGO	MEDIDAS	ASLAMIENTO	MEDIDA CONTADOR	CONEXIONES	PRECIO	FICHA TECNICA
RCF4824-1	480 x 240 x 255	Si	DN15 – L115	PE-25	216,00 €	
RCF4824-2	480 x 240 x 255	Si	DN20 – L190	PE-25	219,00 €	

## TUBO PUENTE - PVC



- 🔗 Caño libre de contador.
- 🔗 Fabricado en material PVC.
- 🔗 Longitud 115mm.

CÓDIGO	DESCRIPCIÓN	CONEXIÓN CONTADOR	PRECIO
TUB-PUE-34	Tubo puente PVC	3/4" - 3/4"	6,65 €
TUB-PUE-78	Tubo puente PVC	7/8" - 3/4"	8,90 €
TUB-PUE-1	Tubo puente PVC	1" - 1"	7,40 €

REGISTRO BOCA PARA LLAVES - COMPOSITE



Tapa Antivandálica

Tapa de Alta Resistencia

Fácil acceso PASO TOTAL



- ↳ Registro fabricado para el alojamiento de llaves de paso.
- ↳ Sistema multidiametro que permite el perfecto ajuste de tubo guía de 90, 110 o 125mm.
- ↳ Fabricado en composite de alta resistencia. Tapa certificada UNE EN124 – B-125
- ↳ Material especial resistente a la oxidación y factores ambientales. Bisagra y tornillería en acero inoxidable.
- ↳ Tapa antivandálica con apertura 180º
- ↳ Inscripción en la tapa AP (Agua potable), otras inscripciones personalizables

CÓDIGO	MEDIDAS	CONEXIÓN TUBO	INSCRIPCIÓN	PRECIO	FICHA TECNICA
BLLAP02	190 x 190 x 190	90-110-125mm	AP	30,00 €	

Sistema PERFECT FIT: MULTI-DIÁMETRO ®



DN-125



DN-110



DN-90



## TAPAS DE REGISTRO – POLIÉSTER CON FIBRA DE VIDRIO



HOMOLOGADA



- 🔗 Tapas de registro en poliéster reforzado con fibra de vidrio para la protección de mecanismos diversos:
  - Válvulas de paso en instalaciones de agua, contadores, aforos, así como para instalaciones eléctricas, de gas, teléfonos, etc
- 🔗 Alojadas en marco fabricado en acero, y pintado con epoxi color negro.
- 🔗 Posibles rotulaciones personalizadas bajo demanda.
- 🔗 Tapas certificadas según normativa UNE-EN124:1995, por laboratorio acreditado por ENAC.

CÓDIGO	MEDIDAS	LOGO	CIERRE	PRECIO	FICHA TECNICA
TPR2516	250 x 160	GRIFO	No	54,90 €	
TPR2516C	250 x 160	GRIFO	Si	60,06 €	
TPR2815	280 x 150	GRIFO	No	53,44 €	
TPR2815C	280 x 150	GRIFO	Si	62,30 €	
TPR2828	280 x 280	GRIFO	No	68,75 €	
TPR2516AHC	250 x 160	AGUAS DE HUELVA	Si	61,38 €	
TPR2828AH	280 x 280	AGUAS DE HUELVA	No	73,50 €	

# BOCAS DE RIEGO



**BOCA DE RIEGO COMPOSITE DN-40**

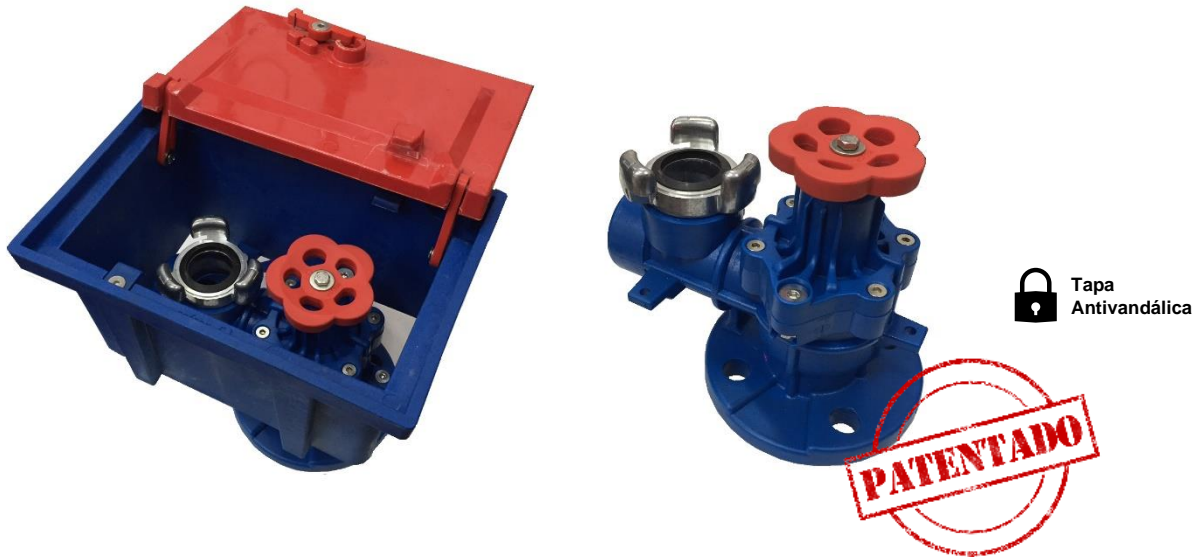

 Tapa Antivandálica

- 💧 Boca de riego en composite DN40 con conexión de entrada a Brida DN40 PN16 rosca 1 ½" H
- 💧 Tapa de composite de alta resistencia ambiental y a la corrosión, antivandálica con apertura de 180º
  - Superficie antideslizante
  - Reducción de ruido
- 💧 Desincentivo para el robo
- 💧 Ligera y fácil de instalar
- 💧 Opción 2 salidas, frontal – superior
- 💧 Eje en acero inoxidable INOX 316L, tornillería en acero inoxidable, casquillos guía en latón CW617N
- 💧 Racor salida estándar tipo BCN 45mm, otros racores personalizables; consultar
- 💧 Descripción: Boca de Riego, otras opciones personalizables bajo demanda.
- 💧 Producto Patentado

CÓDIGO	DN	ROSCA	RACOR SALIDA	ACCIONAMIENTO	COLOR TAPA	PRECIO	FICHA TECNICA
BCR01C	40	H 1 ½"	BCN 45mm	Volante	Roja	136,00 €	
BCR07C	40	H 1 ½"	BCN 45mm	Cuadrado	Azul	138,00 €	
BCR05C	40	H 1 ½"	Soria	Volante	Roja	182,20 €	
BCR09C	40	H 1 ½"	Salamanca	Cuadrado	Azul	182,20 €	
BCR24C	40	H 1 ½"	Ayto. BCN Rosca	Cuadrado	Negro	182,20 €	
BCRXXC	40	H 1 ½"	Rosca Personalizada	Volante / Cuadrado	Rojo / Azul	Consultar	

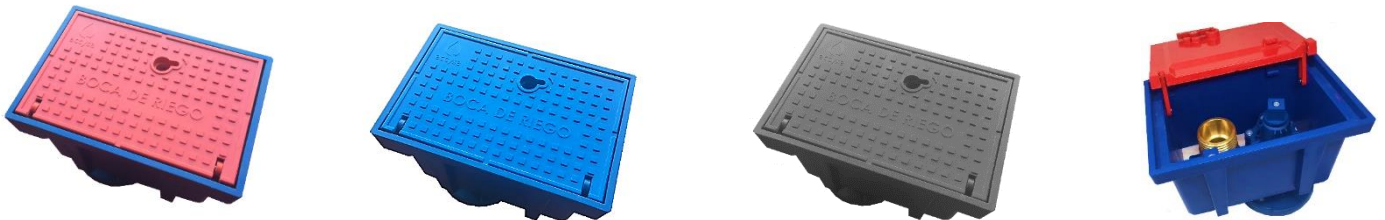

# ACCESORIOS DE LATÓN



## ACCESORIOS DE LATÓN



**Material  
Máxima Calidad**

**Montaje Rápido  
Sin necesidad de  
desmontar**

**Certificado para  
AGUA POTABLE**

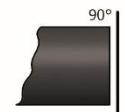

- ⦿ Accesorios de latón de alta **fiabilidad, seguridad y facilidad de instalación**
- ⦿ Compatible con **tubería de polietileno HDPE** para agua potable
- ⦿ Cuerpo y tuerca de **aleaciones de latón de latón de máxima calidad y certificados para uso en redes de agua potable**
- ⦿ Presión de servicio PN16
- ⦿ **Montaje rápido sin necesidad de desmontar** con anillo de sujeción y estanqueidad con máximo poder de sujeción

## INSTRUCCIONES DE INSTALACIÓN

- ⦿ **Cortar** la tubería perpendicularmente y eliminar rebabas

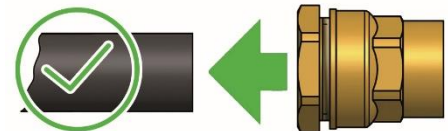

- ⦿ **Introducir el fitting** y **apretar** la tuerca, no desmontar el fitting (sistema montaje rápido)



ENLACE ENCHUFE - MACHO

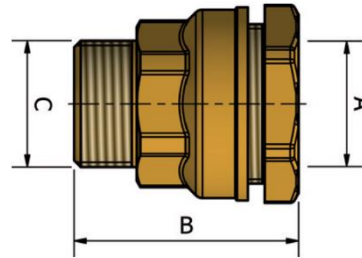

- Material Máxima Calidad**
- Montaje Rápido Sin necesidad de desmontar**

CÓDIGO	DN	A	B	C			PRECIO UNITARIO	FICHA TECNICA
FIT-PM-20-12	20 mm x 1/2"	20	48,5	G 1/2"	20	320	8,54 €	
FIT-PM-25-34	25mm x 3/4"	25	52,5	G 3/4"	20	160	9,65 €	
FIT-PM-32-1	32mm x 1"	32	60	G 1"	15	120	14,14 €	
FIT-PM-40-114	40mm x 1 1/4"	40	63,5	G 1 1/4"	8	64	27,61 €	
FIT-PM-50-112	50mm x 1 1/2"	50	72,5	G 1 1/2"	1	60	41,79 €	
FIT-PM-63-2	63mm x 2"	63	90	G 2"	1	36	73,18 €	
FIT-PM-75-212	75mm x 2 1/2"	75	108	G 2 1/2"	1	16	111,79 €	
FIT-PM-90-3	90mm x 3"	90	120	G 3"	1	12	130,23 €	

ENLACE ENCHUFE - HEMBRA

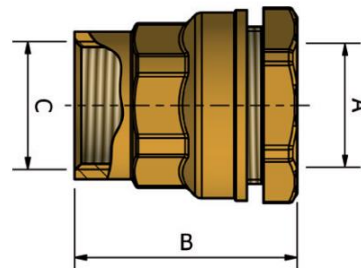

- Material Máxima Calidad**
- Montaje Rápido Sin necesidad de desmontar**

CÓDIGO	DN	A	B	C			PRECIO UNITARIO	FICHA TECNICA
FIT-PH-20-12	20 mm x 1/2"	20	49	G 1/2"	20	320	8,54 €	
FIT-PH-25-34	25mm x 3/4"	25	51,5	G 3/4"	20	160	9,98 €	
FIT-PH-32-1	32mm x 1"	32	57,5	G 1"	12	96	15,48 €	
FIT-PH-40-114	40mm x 1 1/4"	40	63	G 1 1/4"	8	64	33,04 €	
FIT-PH-50-112	50mm x 1 1/2"	50	70,5	G 1 1/2"	1	60	44,63 €	
FIT-PH-63-2	63mm x 2"	63	89	G 2"	1	36	70,81 €	
FIT-PH-75-212	75mm x 2 1/2"	75	107	G 2 1/2"	1	16	112,35 €	
FIT-PH-90-3	90mm x 3"	90	115	G 3"	1	12	161,85 €	

MANGUITO DE UNIÓN

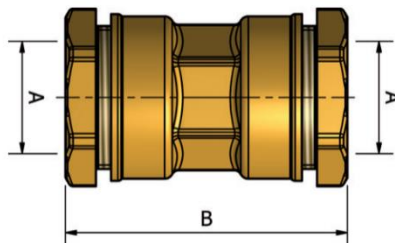

- Material Máxima Calidad**
- Montaje Rápido Sin necesidad de desmontar**

CÓDIGO	DN	A	B			PRECIO UNITARIO	FICHA TECNICA
MAP-PP-20-20	20 mm x 20 mm	20	71	12	192	15,61 €	
MAP-PP-25-25	25 mm x 25 mm	25	71	15	120	16,61 €	
MAP-PP-32-32	32 mm x 32 mm	32	83,5	10	80	25,92 €	
MAP-PP-40-40	40 mm x 40 mm	40	90,5	4	32	44,67 €	
MAP-PP-50-50	50 mm x 50 mm	50	103	1	32	68,80 €	
MAP-PP-63-63	63 mm x 63 mm	63	129	1	21	126,16 €	
MAP-PP-75-75	75 mm x 75 mm	75	152	1	12	188,79 €	DN75 y DN90 Con tornillería inox. 304
MAP-PP-90-90	90 mm x 90 mm	90	170,5	1	10	387,58 €	

MANGUITO DE REPARACIÓN

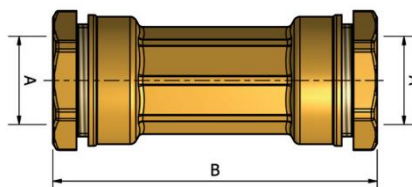

- Material Máxima Calidad**
- Montaje Rápido Sin necesidad de desmontar**

CÓDIGO	DN	A	B			PRECIO UNITARIO	FICHA TECNICA
MA-PP-20-20	20 mm x 20 mm	20	85	15	120	22,51 €	
MA-PP-25-25	25 mm x 25 mm	25	103	12	96	23,68 €	
MA-PP-32-32	32 mm x 32 mm	32	136	7	56	36,14 €	
MA-PP-40-40	40 mm x 40 mm	40	163	3	30	66,67 €	
MA-PP-50-50	50 mm x 50 mm	50	165	2	18	92,71 €	
MA-PP-63-63	63 mm x 63 mm	63	174	1	12	137,89 €	

**CODO 90º ENCHUFE**

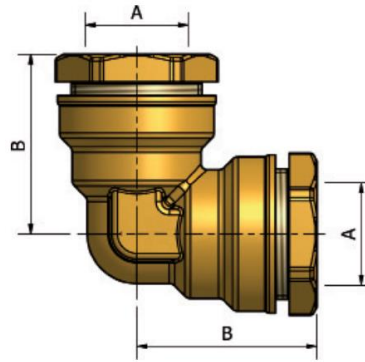

- Material Máxima Calidad**
- Montaje Rápido Sin necesidad de desmontar**

CÓDIGO	DN	A	B			PRECIO UNITARIO	FICHA TECNICA
CO90-PP-20-20	20 mm x 20 mm	20	51	15	120	18,54 €	
CO90-PP-25-25	25 mm x 25 mm	25	56	10	80	20,27 €	
CO90-PP-32-32	32 mm x 32 mm	32	63	5	40	30,75 €	
CO90-PP-40-40	40 mm x 40 mm	40	74	3	24	60,77 €	
CO90-PP-50-50	50 mm x 50 mm	50	84,5	1	22	97,08 €	
CO90-PP-63-63	63 mm x 63 mm	63	96	1	6	136,71 €	
CO90-PP-75-75	75 mm x 75 mm	75	121	1	6	251,54 €	DN75 Con tornillería inox. 304

**CODO 90º ENCHUFE - MACHO**

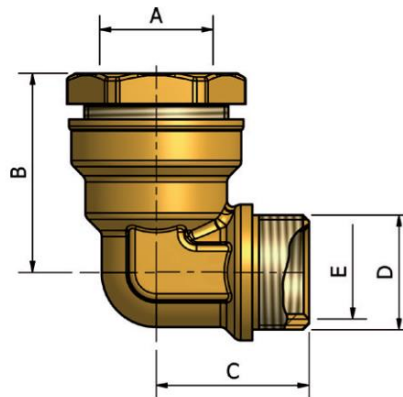

- Material Máxima Calidad**
- Montaje Rápido Sin necesidad de desmontar**

CÓDIGO	DN	A	B	C	D	E			PRECIO UNITARIO	FICHA TECNICA
CO90-PM-20-12	20mm x 1/2"	20	51	30	G 1/2"	Ø16	25	200	13,35 €	
CO90-PM-25-34	25mm x 3/4"	25	56	35	G 3/4"	Ø20	15	120	16,02 €	
CO90-PM-32-1	32mm x 1"	32	63	41	G 1"	Ø26	10	80	24,97 €	
CO90-PM-40-114	40mm x 1 1/4"	40	74	48,5	G 1 1/4"	Ø34	5	40	41,75 €	
CO90-PM-50-112	50mm x 1 1/2"	50	84,5	55	G 1 1/2"	Ø39	1	22	64,22 €	
CO90-PM-63-2	63mm x 2"	63	96	66	G 2"	Ø50	1	21	105,95 €	
CO90-PM-75-212	75mm x 2 1/2"	75	121	84	G 2 1/2"	Ø65	1	8	248,17 €	DN75 Con tornillería inox. 304



**CODO 90º ENCHUFE - HEMBRA**

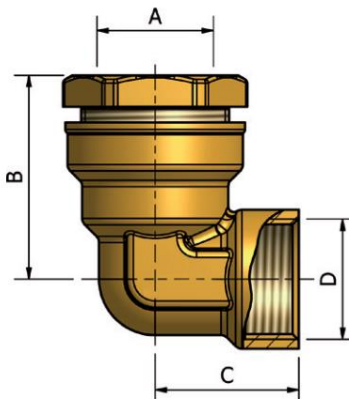

**Material  
Máxima Calidad**

**Montaje Rápido  
Sin necesidad de  
desmontar**

CÓDIGO	DN	A	B	C	D			PRECIO UNITARIO	FICHA TECNICA
CO90-PH-20-12	20 mm x 1/2"	20	51	25	G 1/2"	10	160	12,68 €	
CO90-PH-25-34	25mm x 3/4"	25	56	30	G 3/4"	10	80	13,58 €	
CO90-PH-32-1	32mm x 1"	32	65	34,5	G 1"	8	64	22,46 €	
CO90-PH-40-114	40mm x 1 1/4"	40	74	41	G 1 1/4"	4	32	40,18 €	
CO90-PH-50-112	50mm x 1 1/2"	50	86,5	44.5	G 1 1/2"	1	27	61,06 €	
CO90-PH-63-2	63mm x 2"	63	105	50	G 2"	1	21	99,33 €	
CO90-PH-75-212	75mm x 2 1/2"	75	121	64	G 2 1/2"	1	10	169,82 €	DN75 Con tornillería inox. 304

**TE ENCHUFE**

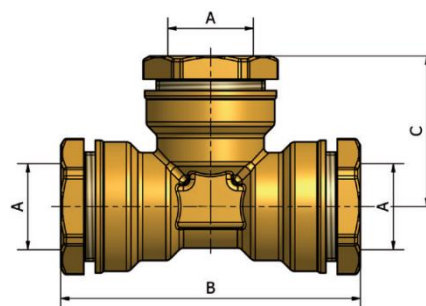

**Material  
Máxima Calidad**

**Montaje Rápido  
Sin necesidad de  
desmontar**

CÓDIGO	DN	A	B	C			PRECIO UNITARIO	FICHA TECNICA
TE-PP-20-20	20 mm x 20 mm x 20mm	20	93	48	10	80	24,85 €	
TE-PP-25-25	25 mm x 25 mm x 25mm	25	97	51	8	64	31,65 €	
TE-PP-32-32	32 mm x 32 mm x 32mm	32	115	60	5	40	48,04 €	
TE-PP-40-40	40 mm x 40 mm x 40mm	40	131	68	2	16	81,15 €	
TE-PP-50-50	50 mm x 50 mm x 50mm	50	152	79	1	16	123,13 €	
TE-PP-63-63	63 mm x 63 mm x 63 mm	63	198	99	1	8	215,06 €	
TE-PP-75-75	75 mm x 75 mm x 75 mm	75	242	121	1	4	420,97 €	DN75 y DN90 Con tornillería inox. 304
TE-PP-90-90	90 mm x 90 mm x 90 mm	90	270	135	1	3	645,46 €	

TE ENCHUFE HEMBRA

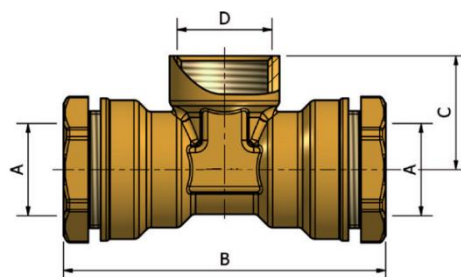

**Material Máxima Calidad**  
**Montaje Rápido Sin necesidad de desmontar**

CÓDIGO	DN	A	B	C	D			PRECIO UNITARIO	FICHA TECNICA
TE-PH-20-12	20 mm x 1/2" x 20 mm	20	93	33,5	G 1/2"	7	112	19,31 €	
TE-PH-25-34	25mm x 3/4" x 25mm	25	97	37	G 3/4"	10	80	24,80 €	
TE-PH-32-1	32mm x 1" x 32mm	32	115	44,5	G 1"	5	40	38,89 €	
TE-PH-40-114	40mm x 1 1/4" x 40mm	40	132	51,5	G 1 1/4"	3	24	61,51 €	
TE-PH-50-112	50mm x 1 1/2" x 50mm	50	152	57,5	G 1 1/2"	1	22	109,88 €	
TE-PH-63-2	63mm x 2" x 63mm	63	194	72	G 2"	1	8	160,62 €	

TE ENCHUFE MACHO

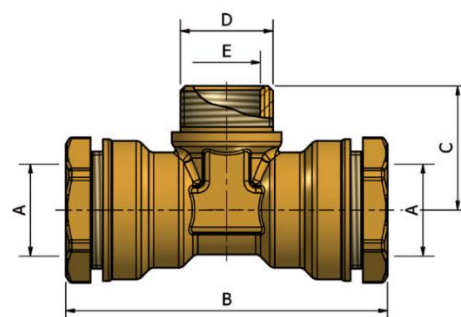

**Material Máxima Calidad**  
**Montaje Rápido Sin necesidad de desmontar**

CÓDIGO	DN	A	B	C	D	E			PRECIO UNITARIO	FICHA TECNICA
TE-PM-20-12	20 mm x [1/2"-M] [3/8"-H] x 20 mm	20	93	33,5	G 1/2"	G 3/8"	7	112	21,60 €	
TE-PM-25-34	25mm x [3/4"-M] [1/2"-H] x 25mm	25	97	37	G 3/4"	G 1/2"	10	80	26,48 €	
TE-PM-32-1	32mm x [1"-M] [3/4"-H] x 32mm	32	115	44	G 1"	G 3/4"	5	40	37,48 €	
TE-PM-40-114	40mm x [1 1/4"-M] [1"-H] x 32mm	40	132	51	G 1 1/4"	G 1"	3	24	57,58 €	
TE-PM-50-112	50mm x [1 1/2"-M] [1 1/4"-H] x 32mm	50	152	57	G 1 1/2"	G 1 1/4"	1	22	99,79 €	
TE-PM-63-2	63mm x [2"-M] [1 1/2"-H] x 32mm	63	194	68	G 2"	G 1 1/2"	1	8	140,64 €	
TE-PM-75-212	75mm x [2 1/2"-M] [2"-H] x 32mm	75	242	84	G 2 1/2"	G 2"	1	6	280,83 €	DN75 y DN90 Con tornillería inox. 304
TE-PM-90-3	90mm x [3"-M] [2 1/2"-H] x 32mm	90	267	95	G 3"	G 2 1/2"	1	4	427,09 €	

# TARIFA PRODUCTE

# 2023

# AIGUA

Visita la nostra pàgina web:  
[www.dominiambiental.com](http://www.dominiambiental.com)

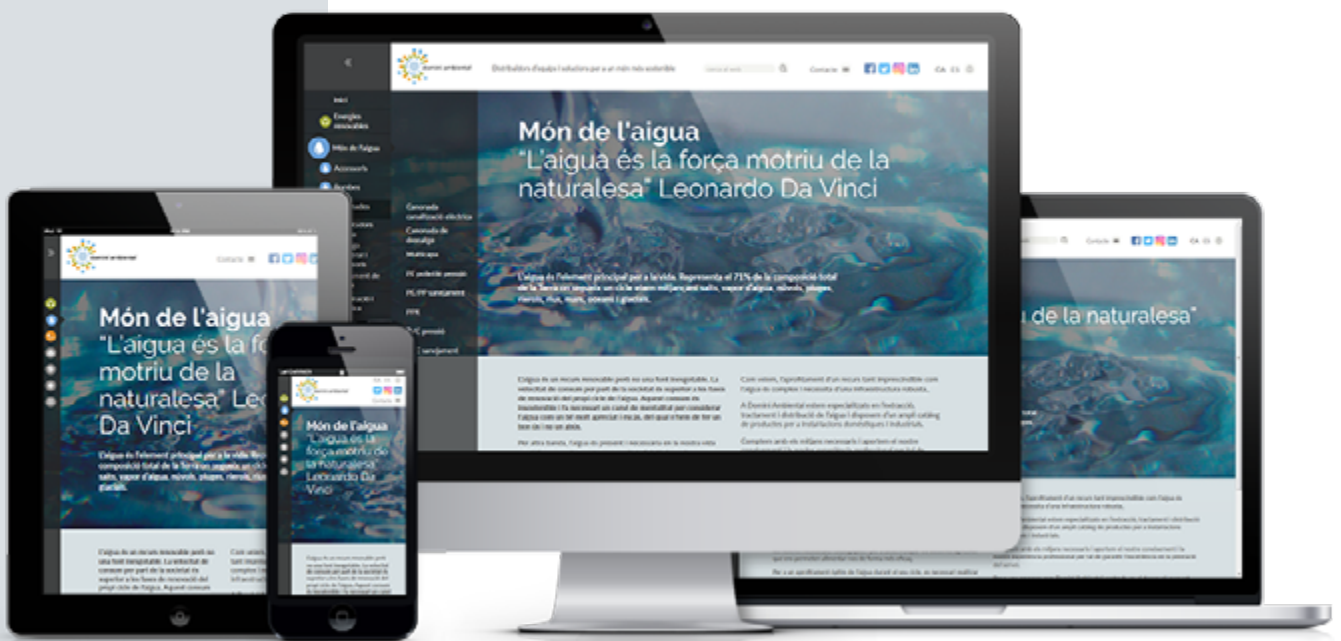

domini ambiental

**Domini Ambiental SL**  
Pol. Ind. Santa Anna I, Ctra. BV-4511 Km. 4,2  
08251 SANTPEDOR (Barcelona) - Spain  
T: (+34) 938 321 791 - F: (+34) 938 321 796  
[comercial@dominiambiental.com](mailto:comercial@dominiambiental.com)  
[www.dominiambiental.com](http://www.dominiambiental.com)